

- A список программ
- B дисплей
- C кнопки дополнительных функций
- H кнопка выбора скорости отжима
- L кнопка пуска программы
- I кнопка отложенного пуска
- P ручка программатора и термостата

ПОЛЬЗОВАНИЕ СТИРАЛЬНОЙ МАШИНОЙ

▼ ЦИКЛ СТИРКИ

(последовательность операций для выполнения цикла стирки)

1. Откройте дверцу люка.
2. Загрузите белье в барабан и закройте дверцу люка.
Внимание: Запрещается перегружать стиральную машину. Не рекомендуется стирать в машине вещи, поглощающие большое количество воды, например ковры.
3. В соответствующие отделения засыпьте стиральный порошок с низким пенообразованием для автоматических стиральных машин и залейте кондиционер (см. раздел "Применение стирального порошка").
4. Закройте контейнер для стирального порошка. Во избежание утечки воды во время работы машины не вынимайте контейнер для стирального порошка.
5. При помощи ручки программатора P установите выбранную программу и температуру, соответствующие типу ткани, из которой изготовлено предназначенное для стирки белье (см. раздел "ТАБЛИЦА ПРОГРАММ") затем нажмите кнопку пуска (L), после чего начнется цикл стирки.

Прим. После установки ручки в положении на дисплее автоматически появится время продолжительности выбранного цикла в минутах, а также символ этапа, на котором начнется процесс стирки.





Во время выполнения программы этот символ будет меняться, указывая на текущий этап стирки, вплоть до появления надписи END, указывающей на завершение программы.

6. При помощи кнопки H выберите скорость отжима (см. "УСТАНОВКА СКОРОСТИ ОТЖИМА").
7. При помощи кнопок (C) установите требуемые функции (см. "ДОПОЛНИТЕЛЬНЫЕ ФУНКЦИИ"). При нажатии кнопки загорятся, и время, указываемое на дисплее, изменится соответственно установленным функциям.
8. Если требуется, нажмите кнопку (I) (см. "ОТЛОЖЕННЫЙ ПУСК").
9. Для пуска программы нажмите кнопку (L) (см. "КНОПКА ПУСКА").
10. По завершении стирки поверните ручку программ (P) в положение "STOP" (СТОП).
11. Подождите 2 минуты, чтобы отключилось блокировочное устройство. Откройте дверцу люка и выньте белье.
12. Сухими руками выньте вилку из розетки.
13. Закройте кран подачи воды.

▼ ОБЪЯСНЕНИЕ СИМВОЛОВ НА ДИСПЛЕЕ:

По дисплею можно следить за течением выбранной программы.

По завершении цикла стирки все символы погаснут, и появится надпись END (КОНЕЦ).

-  Машина выполняет предварительную стирку
-  Машина выполняет основную стирку
-  Машина выполняет полоскание
-  Машина выполняет отжим

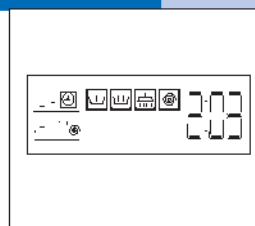

ПОЛЬЗОВАНИЕ СТИРАЛЬНОЙ МАШИНОЙ



37

УСТАНОВКА СКОРОСТИ ОТЖИМА:

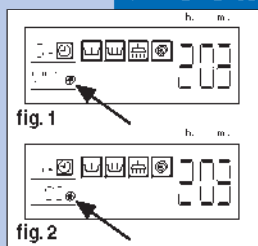

В стиральной машине предусмотрен широкий выбор скоростей отжима, которые устанавливаются в соответствии с выбранной программой перед ее пуском. Для изменения скорости отжима достаточно просто нажать кнопку (H) до достижения требуемого значения (рис. 1); при желании исключить отжим нажмите кнопку, пока на дисплее остается символ отжима и надпись "00" (рис. 2).

Прим. Максимальная скорость отжима меняется в зависимости от модели машины; ее значение указано на дисплее прибора. Максимальная скорость отжима, допустимая для каждой программы, автоматически загорается в момент настройки выбранной программы.

Система защиты от дисбаланса при отжиме:

Эта стиральная машина оснащена специальной системой электронного контроля правильной балансировки загрузки. Благодаря наличию этой системы перед каждым отжимом белье распределяется в барабане максимально равномерно. В случае неправильного распределения белья, для обеспечения надежности скорость заключительного отжима снижается, а в случае повышенного дисбаланса заключительный отжим не производится.

ДИСПЛЕЙ И ПРОДОЛЖИТЕЛЬНОСТЬ ЦИКЛА СТИРКИ:

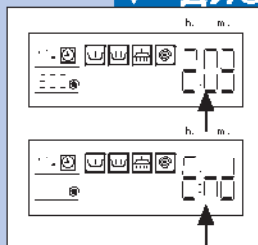

При каждой выбранной ручкой (P) программе на дисплее появляется соответствующая скорость отжима, этап стирки и время продолжительности цикла, которое будет уменьшаться и дойдет до нуля по завершении программы. При этом на дисплее появится надпись "END" (КОНЕЦ), после чего из машины можно вынуть белье.

Внимание: В программах "Хлопок" длительность цикла стирки, воспроизводящаяся перед началом его выполнения на дисплее, носит только ориентировочный характер, поскольку на нее влияют несколько факторов: входная температура, давление в сети, количество загруженного в барабан белья. Во время стирки электронное оборудование машины автоматически изменяет время, требуемое для выполнения заданной программы, с учетом вышеперечисленных факторов. Таким образом, достигается наилучший результат при оптимальных затратах времени.

УСТРОЙСТВО ЗАДЕРЖКИ ПУСКА:

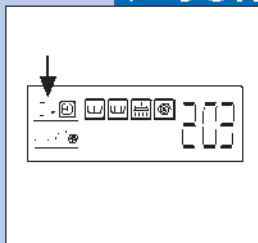

Машина располагает функцией, позволяющей отложить процесс стирки максимум на 16 часов. При каждом нажатии кнопки (L) на дисплее появляется час от 1 до 16, соответствующий времени ожидания начала цикла. После нажатия кнопки (L) стиральная машина ждет введенное в программу количество часов задержки, а затем автоматически начинает цикл стирки.

КНОПКА ПУСКА:

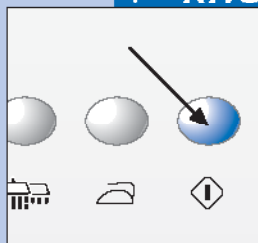

После того, как выполнены все операции, описанные в пунктах от 1 до 8 раздела "ЦИКЛ СТИРКИ", и нажата эта кнопка, стиральная машина начинает цикл стирки. Нажатая кнопка загорается через 2-3 секунды, указывая на то, что программа начала работу.

ОСТАНОВКА СТИРАЛЬНОЙ МАШИНЫ:



Функция остановки предназначена для изменения программы стирки. Если по какой-либо причине во время выполнения цикла стирки Вам понадобится изменить программу стирки, или Вы захотите добавить в машину белье, достаточно просто установить ручку программатора в положение "STOP" (остановка) (на дисплее замигают три полоски). Кнопка "START" (СТАРТ) гаснет, после чего вновь установить ручку на новую нужную программу и нажать кнопку "START".

ВНИМАНИЕ! Рекомендуется использовать данную функцию только в случаях крайней необходимости и не позднее, чем через 5 минут после начала выполнения программы. Перед тем как открыть дверцу люка после остановки, следует подождать 2 минуты, чтобы отключилось блокировочное устройство.



ДОПОЛНИТЕЛЬНЫЕ ФУНКЦИИ

При нажатии на любую из указанных ниже кнопок они загораются. Если вы заметили, что кнопка нажата по ошибке, или если вы решили изменить выбор функции, достаточно нажать на кнопку еще раз.

▼ Предварительная стирка:

При нажатии этой кнопки включается функция сокращенной стирки при максимальной температуре 40°C в течение примерно 10 минут. Эта функция может использоваться только для программ стирки "ХЛОПОК" и "СИНТЕТИКА" и "ЕЖЕДНЕВНАЯ", при этом загораются кнопки.

Прим. При использовании данной функции моющее средство должно быть также положено в специальное отделение для предварительной стирки.



▼ ЭНЕРГИЧНАЯ СТИРКА:

При нажатии этой кнопки машина выполняет стирку при настроенной температуре, но в течение более длительного времени. Кнопка действует для программ стирки "ХЛОПОК" и "СИНТЕТИКА".



▼ Дополнительное полоскание:

Стиральная машина спроектирована таким образом, чтобы расход воды был минимальным. При нажатии этой кнопки машина выполнит дополнительное полоскание. Эту функцию рекомендуется использовать в районах с очень мягкой водой, или в случае, если по окончании цикла стирки Вы замечаете в контейнере остатки стирального порошка.



▼ Защита от сминания:

При нажатии этой кнопки барабан продолжает вращаться еще в течение 30 минут после завершения программы. Благодаря этому минимизируется сминание белья, что облегчает его глажку. В данной функции скорость отжима соответствует 800 оборотам. Данная функция не может использоваться для программы "ШЕРСТЬ".

ПРИМЕЧАНИЕ: Использование дополнительных функций ограничивается типом выбранной программы, поэтому, если программа не предусматривает применение какой-либо функции, включить соответствующую кнопку будет невозможно (см. ТАБЛИЦА ПРОГРАММ).



ТАБЛИЦЫ ПРОГРАММ

Ручка программатора	температура стирки	Символ на этикетке	Тип ткани	Отделение контейнера для моющих средств	Кнопки дополнительных функций			
ХЛОПОК	90°		Очень грязное белье из белой ткани с пятнами, в том числе органического происхождения		●	●	●	●
ХЛОПОК	75°		Очень грязное постельное белье, рубашки, скатерти, полотенца из прочной ткани		●	●	●	●
ХЛОПОК *	60°		Обычно загрязненные рубашки, скатерти, полотенца из прочной ткани		●	●	●	●
ХЛОПОК	40°		Очень грязное белье из белой или цветной ткани с устойчивой окраской		●	●	●	●

● используемые функции ○ неиспользуемые функции

1 дополнительно при нажатой кнопке предварительной стирки

ТАБЛИЦЫ ПРОГРАММ



Ручка программатора	температура стирки	Символ на этикетке	Тип ткани	Отделение контейнера для моющих средств	Кнопки дополнительных функций			
ХЛОПОК	30°		Белье с нестойкой окраской, малозагрязненное белье		<input checked="" type="checkbox"/>	<input checked="" type="checkbox"/>	<input checked="" type="checkbox"/>	<input checked="" type="checkbox"/>
СИНТЕТИКА	60°		Очень грязные вещи из синтетических тканей с устойчивой окраской		<input checked="" type="checkbox"/>	<input checked="" type="checkbox"/>	<input checked="" type="checkbox"/>	<input checked="" type="checkbox"/>
СИНТЕТИКА	40°		Малозагрязненные вещи из синтетических тканей с нестойкой окраской		<input checked="" type="checkbox"/>	<input checked="" type="checkbox"/>	<input checked="" type="checkbox"/>	<input checked="" type="checkbox"/>
СИНТЕТИКА	30°		Малозагрязненные вещи из синтетических тканей с нестойкой окраской		<input checked="" type="checkbox"/>	<input checked="" type="checkbox"/>	<input checked="" type="checkbox"/>	<input checked="" type="checkbox"/>
ДЕЛИКАТНЫЕ ТКАНИ	40°		Вещи из тонкой хлопчатобумажной ткани, вискозы и тонких смешанных тканей		<input type="checkbox"/>	<input type="checkbox"/>	<input type="checkbox"/>	<input checked="" type="checkbox"/>
ДЕЛИКАТНЫЕ ТКАНИ	30°		Вещи из тонкой хлопчатобумажной ткани, вискозы и тонких смешанных тканей		<input type="checkbox"/>	<input type="checkbox"/>	<input type="checkbox"/>	<input checked="" type="checkbox"/>
ШЕРСТЬ ***	40°		Вещи из шерстяных тканей, которые можно стирать в машине		<input type="checkbox"/>	<input type="checkbox"/>	<input type="checkbox"/>	<input type="checkbox"/>
ШЕРСТЬ	30°		Вещи из шерстяных тканей, которые можно стирать в машине		<input type="checkbox"/>	<input type="checkbox"/>	<input type="checkbox"/>	<input type="checkbox"/>
ШЕРСТЬ ДЕЛИКАТНЫЕ ТКАНИ	ХОЛОДНАЯ ВОДА	—	Вещи из шерстяных тканей, которые можно стирать в машине		<input type="checkbox"/>	<input type="checkbox"/>	<input type="checkbox"/>	<input type="checkbox"/>
РУЧНАЯ СТИРКА	30°		Вещи из шелка и шторы		<input type="checkbox"/>	<input type="checkbox"/>	<input type="checkbox"/>	<input type="checkbox"/>
БЫСТРАЯ СТИРКА	35°		Изделия из деликатного хлопка, вискозы и деликатных смешанных волокон слабой степени загрязнения, продолжительность примерно 35/40 мин		<input type="checkbox"/>	<input type="checkbox"/>	<input type="checkbox"/>	<input type="checkbox"/>
ЕЖЕДНЕВНАЯ СТИРКА	40°		Изделия из деликатного хлопка, цветные, деликатные, слабой степени загрязнения, ежедневного пользования		<input checked="" type="checkbox"/>	<input type="checkbox"/>	<input checked="" type="checkbox"/>	<input checked="" type="checkbox"/>
СТИРКА В ХОЛОДНОЙ ВОДЕ	ХОЛОДНАЯ ВОДА	—	Деликатные ткани		<input type="checkbox"/>	<input type="checkbox"/>	<input checked="" type="checkbox"/>	<input checked="" type="checkbox"/>
ПОЛОСКАНИЯ	—	—	Для полоскания белья и придания свежего вида давно неиспользуемым вещам		<input type="checkbox"/>	<input type="checkbox"/>	<input checked="" type="checkbox"/>	<input type="checkbox"/>
СЛИВ ВОДЫ И ОТЖИМ	—	—	Слив и заключительный отжим		<input type="checkbox"/>	<input type="checkbox"/>	<input type="checkbox"/>	<input checked="" type="checkbox"/>

используемые функции неиспользуемые функции

ДОПОЛНИТЕЛЬНО ПРИ НАЖАТОЙ КНОПКЕ ПРЕДВАРИТЕЛЬНОЙ СТИРКИ

* Программа для определения класса энергопотребления в соответствии с нормой EN 60456

При нажатой кнопке энергичной стирки

*** Программа стирки чистой шерсти



СИСТЕМА "EASY LOGIC"

Электронная стиральная машина оснащена системой "EASY LOGIC". Эта система автоматически определяет вес загружаемого белья и соответственно регулирует количество воды, используемой при стирке, что позволяет сократить расход воды и электроэнергии. В случае если вес белья меньше рекомендуемой максимальной загрузки (см. "ТЕХНИЧЕСКИЕ ХАРАКТЕРИСТИКИ"), количество используемой для стирки воды сократится на 2 литра на каждый недостающий до максимальной загрузки килограмм белья. В случае стирки половины или меньше половины максимальной загрузки, машина автоматически выполнит на одно полоскание меньше, чем это предусмотрено программой. Примечание: Функция "EASY LOGIC" действует только для программ "ХЛОПОК".

ТЕХНИЧЕСКИЕ ХАРАКТЕРИСТИКИ

МОДЕЛЬ →		FLS105L	FLS120L	FL105L	FL105LX	FL126L	FLZ105L
ГАБАРИТЫ:	Ширина см:	59.5	59.5	59.5	59.5	59.5	59.5
	Высота см:	85.0	85.0	85.0	85.0	85.0	85.0
	Глубина см:	39.0	39.0	53.0	53.0	55.0	33.0
Рекомендуемая максимальная загрузка для стирки		5,0 Kg	5,0 Kg	5,0 Kg	5,0 Kg	6,0 Kg	3,5 Kg
		2,5 Kg	2,5 Kg	2,5 Kg	2,5 Kg	3,0 Kg	1,7 Kg
		1,0 Kg	1,0 Kg	1,0 Kg	1,0 Kg	1,5 Kg	0,75 Kg
Отжим макс.: (об/мин)		1000	1200	1000	1000	1200	1000
Давление воды		мин. 0,05 МПа - макс. 1 МПа					
Макс. потребляемая мощность / Электрическое подключение		смотри маркировочную табличку					

NOTE

.....

.....

.....

.....

.....

.....

.....

.....

.....

.....

.....

.....

.....

.....

.....

.....

.....

.....

.....

.....

.....

.....

.....

.....

Инструкции по эксплуатации RU
СТИРАЛЬНЫЕ МАШИНЫ С ФРОНТАЛЬНОЙ ЗАГРУЗКОЙ

A класс стирки **A** класс энергопотребления



Easy Logic АВТОМАТИЧЕСКОЕ СНИЖЕНИЕ ВРЕМЯ СТИРКИ,
ПОТРЕБЛЕНИЕ ВОДЫ И ЭНЕРГИИ ПРИ НЕПОЛНОЙ ЗАГРУЗКЕ

Большой выбор программ:

- Быстрые
- Интенсивные
- Хлопок
- Смешанные ткани
- Шерсть
- Шёлк
- Холодная стирка
- Ежедневная стирка

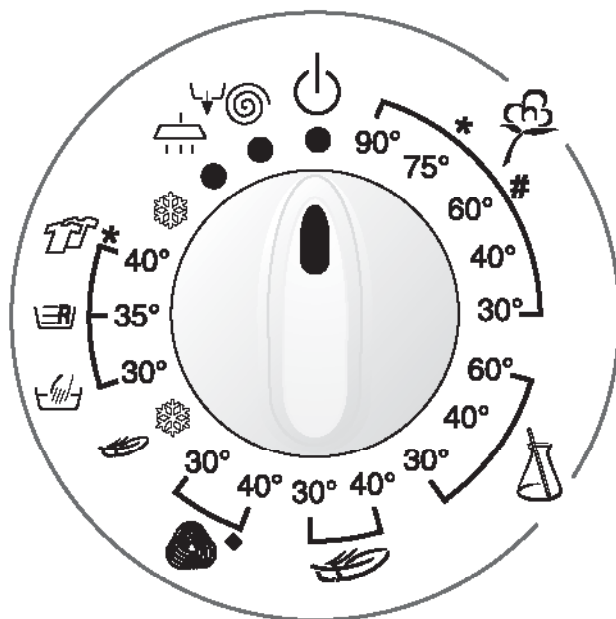



-  ручная стирка 30°
-  быстрая стирка 35°
-  ежедневная стирка 40°
-  холодная стирка
-  полоскание
-  слив и отжим
-  стоп/сброс

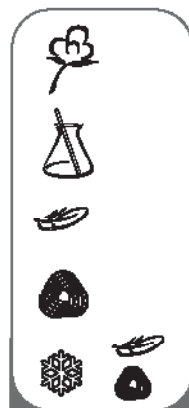

- хлопок, температуры от 90° до 30°
- синтетика, температуры от 60° до 30°
- шёлк, температуры от 40° до 30°
- шерсть, температуры от 40° до 30°

холодная стирка шёлка и шерсти

* В некоторых моделях эти программы отсутствуют
 ◆ Контрольная программа для новой натуральной шерсти
 # Специальная программа по классификации энергопотребления согласно требованиям нормы EN60456 выполняется с максимальной скоростью отжима и при нажатой кнопке  энергичной стирки.

461306965 TLF 03/03/2008 SIN271/02

режимы: ВЫБОР СПОСОБА СТИРКИ

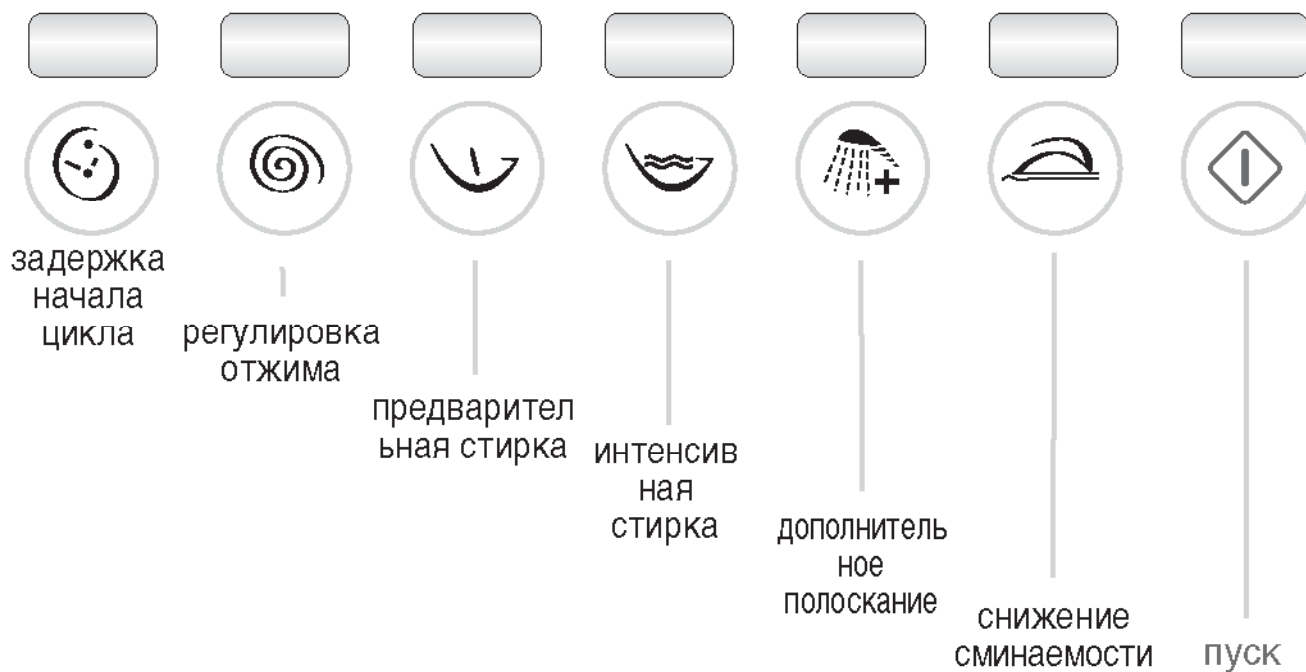



Примечание: в стиральной машине задается скорость вращения барабана (отжима), наиболее подходящая для каждого типа ткани. Пользуясь соответствующей кнопкой, можно изменить или отменить режим отжима.

НЕ ВСЕ РЕЖИМЫ РАБОТЫ ЯВЛЯЮТСЯ ДОСТУПНЫМИ НА ЛЮБОЙ МОДЕЛИ И ДЛЯ ЛЮБОЙ ПРОГРАММЫ

КАК СТИРАТЬ

- 1) Загрузите белье в барабан и закройте дверцу.
- 2) Налейте/насыпьте моющее средство в соответствующую емкость

- отделения 1 и 2 для предварительной и основной стирки
- отделение 2 только для основной стирки
- отделение  для умягчителя закройте ящичек для моющих средств

- 3) Выберите программу и температуру.
- 4) Нажмите кнопку **ПУСК**  для включения цикла стирки.
Кнопка **ПУСК** при этом загорится, что указывает на начало выполнения цикла.



- По завершении стирки кнопка ПУСК выключается или мигает (в зависимости от модели).
- Для выключения стиральной машины переведите переключатель в положение СТОП.

Выбор программы определяется типом ткани.

Выбор температуры выполняется с учетом имеющегося опыта и указаний на этикетке изделия.

Рекомендуется выполнить пробные стирки при средних значениях температуры.

Необходимо выбирать режимы стирки путем нажатия соответствующих кнопок до включения цикла стирки и до нажатия кнопки **пуска** 

Половинная или неполная загрузка не требует никакой дополнительной настройки.

Программа **Easy Logic** автоматически снижает время стирки, а также потребление воды и энергии с учетом типа загруженного для стирки белья.

Для прерывания стирки переведите переключатель в положение **Стоп**: дождитесь сигнала завершения.
Примечание: подождите 2 минуты, пока дверца не будет разблокирована.

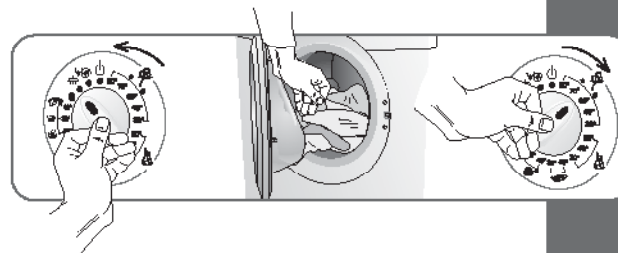
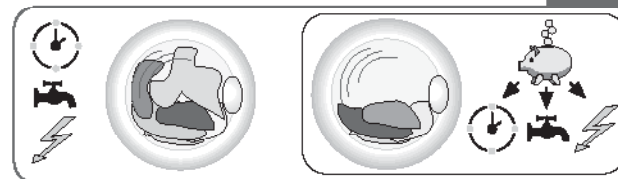

ЗАМЕЧАНИЯ

- 1) При подготовке к выполнению отжима в случае отсутствия надлежащего уравнивания загрузки стиральная машина, с целью обеспечения безопасности работы, снижает скорость отжима или даже полностью отменяет выполнение этой операции.
 - 2) Точка подключения к электрической сети должна находиться не позади машины, а в таком месте, чтобы обеспечить удобный доступ к ней в случае непредвиденных обстоятельств. Прежде чем открывать машину, необходимо вынуть вилку из розетки насухо вытертыми руками.
 - 3) Программа "Шерсть" данной стиральной машины сертифицирована компанией Woolmark. Эта программа может использоваться для стирки шерстяных изделий, имеющих марку Woolmark и снабженных этикеткой с указанием на то, что данное изделие допускает стирку в стиральной машине. Следуйте указаниям, приведенным на этикетке, пришитой к изделию, и инструкциям производителя стиральной машины. (№ серт. M0402-M0403-M0404-M0405).
- Примечание.** В тех стиральных машинах, где предусмотрен индикатор оставшегося времени, значение времени в течение цикла может меняться в зависимости от температуры, давления воды на входе, количества белья и колебаний напряжения в электрической сети.

МОДЕЛЬ	FLZ 80E 105L 85S 100E 105S		FL S85S S105L S80E S105S S100E S120L S125LB S125S		FL 60E 105LC 80E 105LX 85S 105S 85SX 105SX		FL 66E 106LY 86E 126L 86S 126LY		FL 107S
	Ширина, см:	59.5		59.5		59.5		59.5	
Высота, см:	85.0		85.0		85.0		85.0		85.0
Глубина, см:	33.0		39.0		53.0		55.0		55.0
Максимальная рекомендуемая загрузка при стирке	хлопок, кг	3.5	5.0	5.0	6.0	7.0			
	синт./делик./EVI, кг	1.7	2.5	2.5	3.0	3.5			
	шерсть, кг	0.75	1.0	1.0	1.5	1.5			
	ручн. стирка, кг	1.0	2.0	2.0	2.5	3.0			
Давление воды		мин. 0,05 МПа – макс. 1 МПа							
Макс. потребляемая мощность/дополнение к электрической сети		см. паспортную табличку							

Не перегружайте машину.

РУССКИЙ



85

Уважаемый покупатель,

благодарим Вас за выбор нашего изделия.

Прежде чем подключить прибор и приступить к его использованию, просим Вас внимательно прочитать инструкцию по эксплуатации.

Знание принципов работы прибора обеспечит его правильную и надежную эксплуатацию. Инструкции по эксплуатации содержат много полезных рекомендаций относительно работы и технических особенностей стиральной машины, которые помогут Вам использовать ее оптимальным образом.

В случае продажи или передачи стиральной машины другому лицу не забудьте отдать новому пользователю и инструкцию по эксплуатации.

СОДЕРЖАНИЕ



	РЕКОМЕНДАЦИИ И СОВЕТЫ ДЛЯ ПОЛЬЗОВАТЕЛЯ	86
	РЕКОМЕНДАЦИИ И СОВЕТЫ ДЛЯ ПОЛЬЗОВАТЕЛЯ	87-88
	ОПИСАНИЕ МАШИНЫ	88
	УСТАНОВКА МАШИНЫ	89-91
	• Снятие упаковки и транспортировочных деталей	89
	• Выставление машины по уровню	89
	• Подключение к водопроводной сети	90
	• Подключение к электрической сети	91
	ЭКСПЛУАТАЦИЯ СТИРАЛЬНОЙ МАШИНЫ	91-93
	• Прежде чем пользоваться машиной	91
	• Применение моющих средств	92
	• Выведение пятен	93
	• Международные символы по уходу за одеждой	93
	УХОД	94-95
	• Очистка стиральной машины	94
	• Очистка фильтра	94
	• Решение возникающих проблем	95



При покупке просим Вас изучить основную инструкцию по эксплуатации и проверить правильность заполнения гарантийной книжки и товарного чека. При этом заводской номер и наименование модели приобретенного Вами изделия должны быть идентичны записям в гарантийной книжке. Не допускайте внесения в книжку каких-либо изменений и исправлений. В случае неправильного или неполного заполнения гарантийной книжки немедленно обратитесь к продавцу.

Срок гарантии - 12 месяцев со дня продажи. Во избежание возможных недоразумений, сохраняйте в течение всего срока службы документы, прилагаемые к товару при его продаже, а именно: товарный чек, инструкция по эксплуатации, гарантийная книжка. Проследите, чтобы гарантийная книжка и товарный чек были правильно заполнены и имели печати торговой организации. При отсутствии даты покупки гарантийный срок исчисляется с момента изготовления изделия.

Гарантийное обслуживание не производится в случаях, возникающих после передачи товара потребителю:

- ▼ несоблюдения правил эксплуатации
- ▼ механических повреждений, повреждений вследствие воздействия химических веществ, термических повреждений или неправильного применения расходных материалов (стирального порошка и других моющих средств)
- ▼ использования изделия в целях, для которых оно не предназначено
- ▼ использования в производственных целях (ресторан, кафе, офис, детский сад, больница и т.д.)
- ▼ повреждений или нарушений нормальной работы, вызванных животными или насекомыми
- ▼ блокировки подвижных элементов изделия при попадании во внутренние рабочие объемы посторонних предметов, мелких деталей одежды, жидкостей или остатков пищи
- ▼ неисправностей, вызванных действием непреодолимой силы (пожара, стихийных бедствий и т.п.)
- ▼ внесения исправлений в текст гарантийного талона или чека
- ▼ ремонта, разборки и других, не предусмотренных инструкцией вмешательств не уполномоченными на это лицами
- ▼ повреждений, возникших вследствие небрежного хранения и/или транспортировки по вине покупателя, транспортной фирмы, торговой или сервисной организации. В этом случае владельцу следует обратиться с претензией в организацию, оказавшую эти услуги
- ▼ отклонения от стандартов и норм питающих или других сетей подключения
- ▼ неправильной установки или подключения изделия
- ▼ необходимости замены осветительных ламп, фильтров, стеклянных и перемещаемых вручную пластиковых деталей

Рекомендуется всегда иметь под рукой следующие данные:

МОДЕЛЬ:

ЗАВОДСКОЙ НОМЕР:

ДАТА ПРИОБРЕТЕНИЯ:

На изделие имеется сертификат Ростеста. Срок службы бытовой техники ARDO составляет 10 лет от даты производства при условии ее нормальной эксплуатации в бытовых условиях в соответствии с требованиями инструкции по эксплуатации и гарантийного талона.

ИЗГОТОВИТЕЛЬ ОТКЛОНЯЕТ ВСЯКУЮ ОТВЕТСТВЕННОСТЬ ЗА НЕСЧАСТНЫЕ СЛУЧАИ, ВЫЗВАННЫЕ НЕСОБЛЮДЕНИЕМ ПРАВИЛ БЕЗОПАСНОСТИ И РУКОВОДСТВА ПО ЭКСПЛУАТАЦИИ.

РЕКОМЕНДАЦИИ И СОВЕТЫ ДЛЯ ПОЛЬЗОВАТЕЛЯ

87

- ▼ Настоящий прибор должен использоваться для стирки вещей в домашних условиях; любое другое его применение считается неправильным и поэтому опасным.
- ▼ Любая модификация или попытка повредить прибор могут оказаться для пользователя опасными и вызвать повреждение машины.
- ▼ Учитывая значительный вес стиральной машины, следует соблюдать особые нормы безопасности во время ее перемещения.
- ▼ Запрещается детям пользоваться машиной без присмотра взрослых.
- ▼ Любое изменение, вносимое в систему водо- и электроснабжения, должно выполняться специалистами, имеющими соответствующее разрешение.
- ▼ При размещении прибора следует проверить, чтобы питающий провод не был согнут или пережат, и чтобы он был доступен для проведения работ.
- ▼ Прежде чем включить стиральную машину, следует полностью снять с нее упаковку и используемые для транспортировки детали (транспортные болты). В противном случае может быть причинен серьезный ущерб как машине, так и вашей квартире.
- ▼ Если прибор устанавливается на пол, покрытый ковролином, следует проверить, чтобы между стиральной машиной и полом свободно циркулировал воздух.
- ▼ Не следует перегружать стиральную машину бельем.
- ▼ Во время работы прибора не подставляйте

руку под воду, вытекающую из сливного шланга, так как она может быть горячей. Не следует также прикасаться к стеклу дверцы, которое во время стирки тоже нагревается.

- ▼ Стирайте только вещи, предназначенные для стирки в стиральной машине. При наличии сомнений посмотрите указания производителя на этикетках одежды (смотри "Символы по уходу за одеждой").
- ▼ Прежде чем положить одежду в машину, необходимо проверить, чтобы все карманы были пусты. Твердые и заостренные предметы, такие как монеты, булавки, гвозди, винты или камни могут серьезно повредить машину.
- ▼ Нельзя стирать в стиральной машине вещи, испачканные содержащими бензин веществами. При удалении пятен летучими веществами, прежде чем положить вещи в машину, дождитесь полного испарения таких веществ с поверхности тканей.
- ▼ Не используйте моющие средства для ручной стирки, поскольку образующаяся от них обильная пена может повредить внутренние части прибора.
- ▼ По завершении стирки половиков, покрывал и прочих изделий из длинных волокон, не забывайте проверять фильтр и при необходимости его очищать.
- ▼ Рекомендуется оставлять дверь машины открытой после завершения цикла стирки.
- ▼ Не пытайтесь самостоятельно устранить неисправности прибора, так как ремонт, вы-

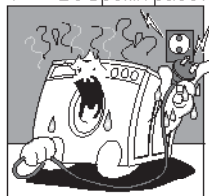

Не вставляйте и не вынимайте вилку из розетки мокрыми руками.

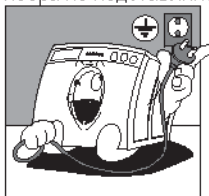

Стиральная машина должна быть подключена к соответствующей правилам безопасности электрической розетке с заземлением.

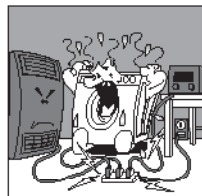

Запрещается подключать машину к электрической розетке через удлинители и тройники.



Не подвергайте прибор воздействию атмосферных явлений.

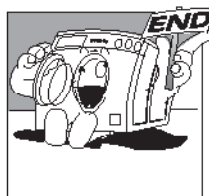

Стиральную машину можно открыть только после того, как индикатор или дисплей указали на завершение цикла. В некоторых моделях на это указывает мигание пусковой клавиши.



При проведении проверок и очистки машины не забудьте отсоединить прибор от электрической розетки.

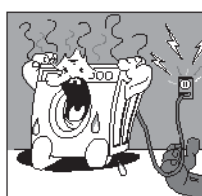

Если Вы хотите отсоединить машину от электрической розетки, беритесь не за электрический провод, а за вилку.

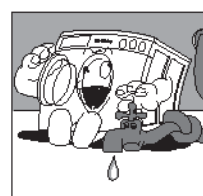

После завершения каждой стирки рекомендуется вынуть вилку из розетки и закрыть кран подачи воды.

полненный лицами, не имеющими специальной подготовки, может вызвать серьезные повреждения и привести к потере права на гарантийный ремонт.

▼ Ремонт прибора должен проводиться специалистами авторизованных сервисных центров. Для ремонта должны использоваться только оригинальные запасные части.

ТОЛЬКО ДЛЯ СТИРАЛЬНО-СУШИЛЬНЫХ МАШИН:

- ▼ Не сушите в машине вещи, постиранные или обработанные химическими составами.
- ▼ Не сушите вещи, испачканные растительным маслом, нефтью, ацетоном, спиртом, бензином, керосином, пятновыводителями, скипидаром, воском.
- ▼ Прежде чем положить вещи в сушильную машину, удалите с них указанные вещества посредством стирки в го-

рячей воде с большим количеством моющего средства.

- ▼ Не сушите в машине изделия из губчатой резины и латекса, плащи, непромокаемые ткани, резиновые коврики, набивные изделия, предметы одежды и подушки из губчатой резины, т. к. они могут расплавиться и повредить другие вещи или сам прибор.

Прибор отмечен знаком в соответствии с Европейской директивой 2002/96/ЕС по утилизации электрического и электронного оборудования (WEEE). Обеспечив правильную утилизацию данного изделия, пользователь помогает предотвратить потенциальные негативные последствия для окружающей среды и здоровья человека.

Символ  на самом изделии или сопроводительной документации указывает, что при утилизации данного изделия с ним нельзя обращаться как с обычными бытовыми отходами. Прибор следует сдать в соответствующий пункт приема электрического и электронного оборудования для последующей утилизации. Сдача на слом должна производиться в соответствии с местными правилами по утилизации отходов. За более подробной информацией о правилах обращения с изделием, его утилизации и переработки обращайтесь в соответствующие местные органы, в службу сбора бытовых отходов или в магазин, в котором прибор был приобретен.

ФИРМА ПРОИЗВОДИТЕЛЬ ОТКЛОНЯЕТ ВСЯКУЮ ОТВЕТСТВЕННОСТЬ ЗА НЕСЧАСТНЫЕ СЛУЧАИ, ВЫЗВАННЫЕ НЕСОБЛЮДЕНИЕМ ПРАВИЛ БЕЗОПАСНОСТИ И ИНСТРУКЦИЙ ПО ЭКСПЛУАТАЦИИ



ОПИСАНИЕ МАШИНЫ

Стиральная машина является электробытовым прибором, в котором можно стирать любые ткани в выбранном Вами режиме.

- ▼ Конструкция машины изготовлена из специально обработанного и окрашенного металлического листа, что обеспечивает неизменность ее эстетических свойств во времени.
- ▼ Мотор и все подвижные части машины разработаны и сконструированы в целях обеспечения максимальной бесшумности работы прибора.
- ▼ Барабан большого размера из нержавеющей стали сконструирован так, чтобы обеспечить высокое качество стирки и длительный срок службы белья.
- ▼ Панель управления предоставляет все возможности для простого выполнения вы-

бранных программ стирки и сушки (смотри панель управления и таблицу программ).

- ▼ Большие размеры дверцы упрощают загрузку и выгрузку белья.
- ▼ Отличная устойчивость стиральной машины является результатом углубленных технических исследований, направленных на поиск равновесия подвижных частей прибора.

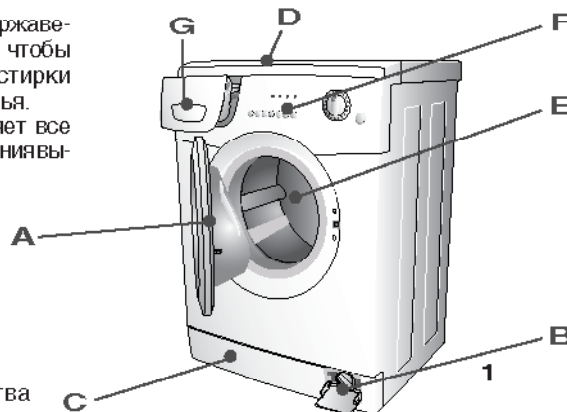

- A - Дверца
- B - Фильтр
- C - Регулируемые ножки
- D - Верхняя крышка
- E - Барабан
- F - Панель управления
- G - Контейнер моющего средства

УСТАНОВКА МАШИНЫ (В ЗАВИСИМОСТИ ОТ МОДЕЛИ)



Установка машины должна выполняться профессионально подготовленными специалистами в соответствии с инструкциями изготовителя, поскольку неправильная установка прибора может нанести ущерб людям и предметам. Машина может быть установлена в любом помещении, при условии, что температура в нем не ниже 3°C, а провода и шланги с задней стороны машины не пережаты.

ВНИМАНИЕ!!! Нельзя устанавливать стирально-сушильную машину за закрываемой на ключ или за раздвижной дверью, а также за дверью, дверные петли которой находятся с противоположенной относительно петель машины стороны.

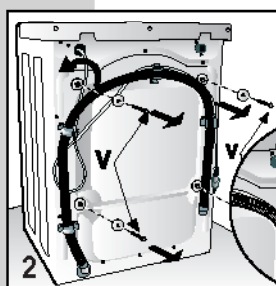

Для транспортировки прибора его качающийся узел заблокирован 4 распорками с болтами. Прежде чем подключить машину, следует вынуть распорки и транспортировочные болты и сохранить их на случай переезда.

3 а - кройте отверстия специальными заглушками, находящимися в пакете с документами.

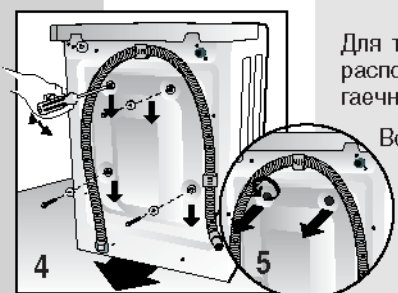

Для транспортировки прибора его качающийся узел заблокирован 4 распорками с болтами. Прежде чем подключить машину, при помощи гаечного ключа следует вынуть транспортировочные болты.

Вставьте в отверстия отвертку и поступите, как показано на рисунке, чтобы вынуть 4 пластиковые заглушки.

ВЫСТАВЛЕНИЕ МАШИНЫ ПО УРОВНЮ

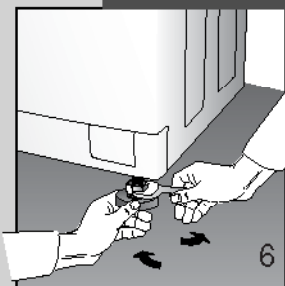

Выберите подходящее место и отрегулируйте машину по уровню при помощи регулируемых ножек (Рис. 6).

Обратите особое внимание на выбор места, выставление стиральной машины по уровню и на степень затяжки контргаек.

Если выставление машины по уровню не выполнено правильно, она будет неустойчива, уровень шума при работе будет повышенным, и это может привести к неполадкам.

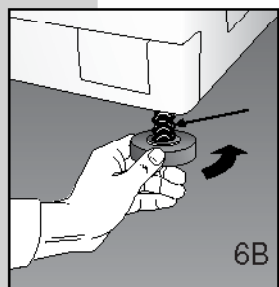

При установке стиральной машины на пол, покрытый ковровым покрытием, следует проверить, чтобы между машиной и полом свободно циркулировал воздух.

Не рекомендуется устанавливать машину в помещениях, где температура может опускаться ниже 0°C.

При наличии модели стиральной машины для установки под рабочим столом закрутите ножки, чтобы полностью сжатая пружина позволила установить ее под столешницей (Рис. 6B).



УСТАНОВКА МАШИНЫ

ПОДКЛЮЧЕНИЕ К ВОДОПРОВОДНОЙ СЕТИ

- ▼ Давление в водопроводной сети должно быть в пределах от 0,05 до 1,00 мПа (0,5 - 10 бар).
- ▼ Прежде чем подключить машину, откройте кран и дайте стечь воде, чтобы смыть из труб загрязнения типа песка или ржавчины (это имеет особо большое значение, когда стиральная машина долго не использовалась или подключается к новой водопроводной трубе).
- ▼ Присоедините шланг подачи воды к резьбовому патрубку холодной воды 3/4".

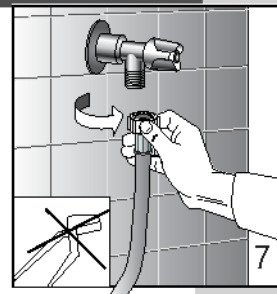

Прим. В электронных стиральных машинах, оборудованных двойным электроклапаном (горячей и холодной воды), соедините красную трубку с краном горячей воды, а другую трубку - с краном холодной. Если кран горячей воды использовать нельзя, обе трубки должны быть подсоединены к крану холодной воды при помощи специального прилагаемого патрубка (смотри рис. 8).

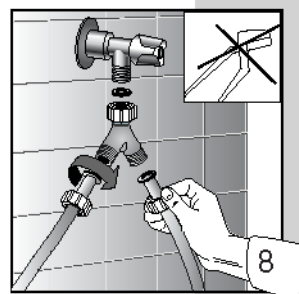

- ▼ Присоедините трубу подачи (рис. 9).

Прим. Стиральные и сушильные машина конденсационного типа, предназначенные для соединения с водопроводной сетью, следует подключать при помощи нового прилагаемого к машине комплекта шлангов; старые шланги использовать не надо.

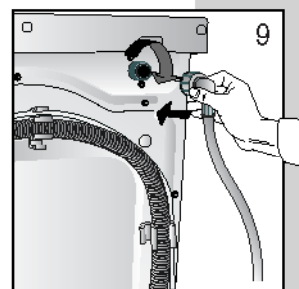

- ▼ Во время стирки кран подачи воды должен быть полностью открыт.

- ▼ Сливной шланг должен находиться на высоте от 60 см до 90 см от пола (рис. 10)
- ▼ Если предусмотрен стационарный слив, в него следует вставить свободную оконечность шланга, внутренний диаметр слива должен быть не менее 40 мм.
- ▼ Важно, чтобы сливной шланг не был соединен герметически со сливным отверстием. Таким образом, в сифоне не будет скапливаться воздух, что предотвратит перелив воды.

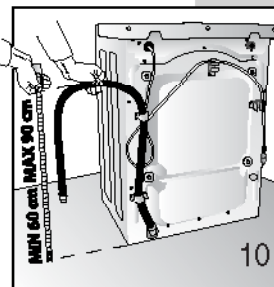

- ▼ Если вода из машины должна сливаться в мойку или в другое место слива, закрепите свободную оконечность шланга в точке сгиба специальным входящим в комплект крюком. Положите шланг на край мойки и закрепите крюк так, чтобы шланг не упал на пол (рис. 11). Сливное отверстие мойки не должно быть засорено, чтобы обеспечить свободный сток воды.



УСТАНОВКА МАШИНЫ



91

ПОДКЛЮЧЕНИЕ К ЭЛЕКТРИЧЕСКОЙ СЕТИ

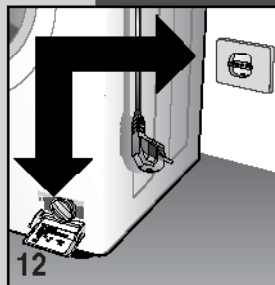

12

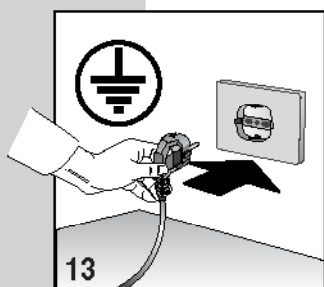

13

- ▼ Проверьте, чтобы напряжение, указанное на табличке технических данных, расположенной с внутренней стороны крышки фильтра стиральной машины, соответствовало напряжению электрической сети (рис. 12).
- ▼ Параметры дифференциального выключателя, электрических проводов и электрической розетки должны выдерживать максимальную силовую нагрузку, указанную на табличке.
- ▼ После установки машины доступ к сетевому питанию должен обеспечиваться многополюсным выключателем.
- ▼ Электрическая розетка, к которой подключается стиральная машина, должна быть оснащена системой заземления. В противном случае изготовитель не несет ответственности за несчастные случаи (Рис. 13).
- ▼ Если розетка, в которую должна быть вставлена вилка, не работает или не соответствует требованиям безопасности, она должна быть заменена квалифицированным электриком.
- ▼ Запрещается подключать стиральную машину к электрической сети через удлинители и тройники.
- ▼ Во время проведения технического обслуживания машина должна быть отключена от источника тока.
- ▼ Не вставляйте и не вынимайте вилку из розетки мокрыми руками.
- ▼ Если питающий провод поврежден, следует обратиться в авторизованный сервисный центр.
- ▼ В аварийных ситуациях вилка подключения машины к электрической сети должна быть легкодоступна и не должна находиться сзади машины.

ЭКСПЛУАТАЦИЯ СТИРАЛЬНОЙ МАШИНЫ



ПРЕЖДЕ ЧЕМ ПОЛЬЗОВАТЬСЯ МАШИНОЙ



14

Внимание: Прежде чем приступить к первой стирке, рекомендуется выполнить короткий цикл работы машины без белья.

Это дает возможность проверить действие стиральной машины и очистить ее барабан.

Перед каждой стиркой белья проверяйте:

- ▼ подключение машины к системе водоснабжения, положение сливного шланга (смотри раздел подключения к водопроводной сети), а также, чтобы кран подачи воды был открыт (рис. 14);
- ▼ сухими руками вставьте вилку в розетку;
- ▼ рассортируйте белье по типам тканей (смотри этикетку на одежде);
- ▼ проверьте, чтобы в карманах не осталось предметов, которые могут повредить одежду, машину или фильтр.

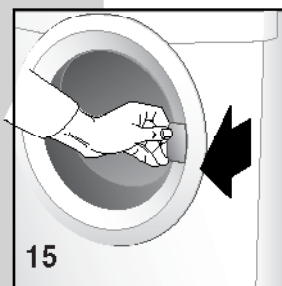

15

SM1807

RU

**ЭКСПЛУАТАЦИЯ СТИРАЛЬНОЙ МАШИНЫ****ПРИМЕНЕНИЕ МОЮЩИХ СРЕДСТВ**

В стиральной машине имеется контейнер для моющих средств с тремя отделениями.

- 1** отделение для стирального порошка для предварительной стирки или замачивания белья (1)
- 2** отделение для стирального порошка для основной стирки (2)
-  отделение для кондиционера (3)

Для стирки следует использовать порошок с низким пенообразованием и кондиционер (если нужно), предназначенные для автоматических стиральных машин. Дозировка этих средств указана на упаковках.

Прим. Слишком большое количество порошка может привести к образованию излишнего количества пены и отрицательно сказаться на результатах стирки. Недостаточное количество моющего средства может привести к неудовлетворительным результатам стирки.

Прим. При загрузке стирального порошка важно, чтобы он не попадал в отделение для кондиционера, так как при полоскании будет образовываться пена, и на вещах могут остаться белые пятна. И, наоборот, если кондиционер попадет в отделение для стирального порошка, ухудшится качество стирки.

Прим. В том случае, когда используется жидкое моющее средство (рекомендуется для программ без предварительной стирки), следует действовать следующим образом: выньте перегородку из установочного положения в контейнере напротив отделения 2 и вставьте ее в специальный желобок в центре контейнера.

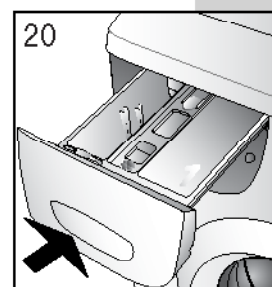
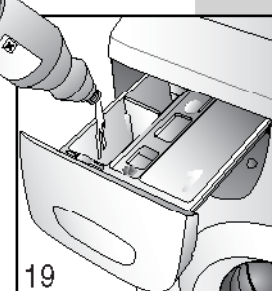
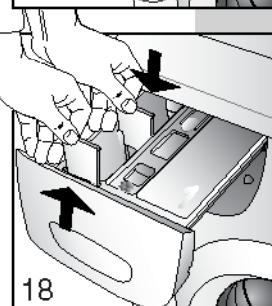
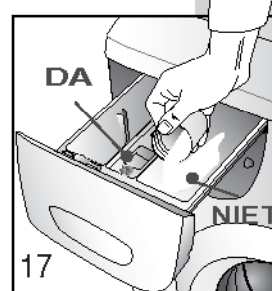
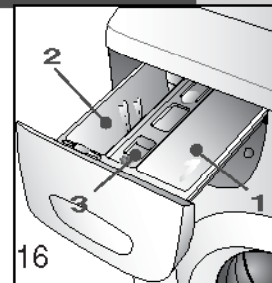

- ▼ прежде чем начать стирку, закройте контейнер для стирального порошка и других моющих средств.

Внимание! Не вынимайте контейнер для стирального порошка во время работы машины, так как из него может вылиться вода.

ЭКСПЛУАТАЦИЯ СТИРАЛЬНОЙ МАШИНЫ



93

ВЫВЕДЕНИЕ ПЯТЕН

Некоторые пятна невозможно вывести с одежды при обычной стирке в машине. Прежде чем приступить к выведению любых пятен вручную, сначала следует попробовать пятновыводитель на незаметной части одежды, а затем начать обработку пятна с края в сторону центра, чтобы избежать образования разводов. Ниже описываются способы выведения некоторых пятен.

- ▼ Воск: соскрести воск закругленным предметом, чтобы не повредить ткань, положить под и на ткань промокательную бумагу и прогладить пятно горячим утюгом.
- ▼ Шариковые ручки и фломастеры: промокнуть мягкой тряпкой, смоченной в этиловом спирте. Следить за тем, чтобы пятно не расплзлось.
- ▼ Влажность и плесень: если ткань не портится от отбеливателя, выполнить цикл стирки с добавлением отбеливателя. В противном случае, смочить загрязненный участок 10% перекисью водорода и оставить на 10 - 15 минут.
- ▼ Легкие ожоги от утюга: выполнить указания по выведению пятен плесени и влажности.
- ▼ Ржавчина: использовать составы для выведения пятен ржавчины, указанные производителем на упаковке.
- ▼ Жевательная резинка: охладить пятно льдом, соскрести по возможности всю жвачку и стереть смоченной уксусом хлопчатобумажной тряпкой.
- ▼ Краска: не дать краске высохнуть. Смочить испачканный участок растворителем, указанным на упаковке краски (например, вода, скипидар, трихлорэтилен), намылить и сполоснуть.
- ▼ Губная помада: пятна на хлопке и шерсти можно вывести смоченной в эфире тряпкой. Для шелка использовать трихлорэтилен.
- ▼ Лак для ногтей: положить на пятно промокательную бумагу, смочить материал с изнанки ацетоном, часто меняя положенную на пятно бумагу. Действовать так до полного выведения пятна.
- ▼ Смола или деготь: нанести на пятно немного сливочного масла, дать впитаться и постирать со скипидаром.
- ▼ Трава: осторожно намылить, воспользоваться разведенным отбеливателем. На шерстяных изделиях можно добиться хороших результатов также 90% спиртом.
- ▼ Кровь: замочить в холодной воде с солью, постирать хозяйственным мылом.

МЕЖДУНАРОДНЫЕ СИМВОЛЫ ПО УХОДУ ЗА ОДЕЖДОЙ

Прежде чем положить одежду в стиральную машину и выбрать соответствующую программу, рекомендуется сначала изучить этикетки производителя с символами. Приведенная ниже таблица может быть полезна для понимания символов.

	Обычная стирка		Гладить утюгом макс. 200°		Сушить в разложенном виде
	Деликатная стирка		Гладить утюгом макс. 150°		Сушить на веревке
	Стирать при температуре макс. 95°C		Гладить утюгом макс. 100°		Сушить на вешалке
	Стирать при температуре макс. 60°C		Не гладить		Сушить в сушильной машине при обычной температуре
	Стирать при температуре макс. 40°C		Химчистка с растворителем		Сушить в сушильной машине при пониженной температуре
	Стирать при температуре макс. 30°C		Химчистка только с бензином, чистым спиртом и R113		Не сушить в сушильной машине
	Ручная стирка		Химчистка только с тетрахлорэтиленом, бензином, чистым спиртом, R111 и R113.		
	Не стирать в воде		Не подвергать химчистке		
	Отбеливать в холодной воде				
	Не отбеливать				



ОЧИСТКА СТИРАЛЬНОЙ МАШИНЫ

Стиральная машина сконструирована так, чтобы свести к минимуму необходимость проведения операций по ее уходу. Следует, однако, не забывать регулярно проводить очистку машины.

Прежде чем приступить к очистке машины, убедитесь, что она отсоединена от электрической розетки, и что закрыт кран подачи воды. Для уборки внешнего корпуса и пластмассовых частей стиральной машины следует использовать только мягкую влажную тряпку.

ВНИМАНИЕ!! Для уборки машины ни в коем случае не пользуйтесь химическими веществами, абразивными составами, спиртом, мылом, бензином и прочими растворителями, так как они могут ее повредить. (рис. 21)

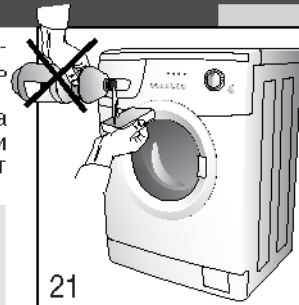

21

По завершении стирки оставьте на некоторое время дверцу машины открытой, чтобы высохли ее резиновые детали.

Периодически следует мыть контейнер для стирального порошка и моющих средств. Для этого выньте контейнер для стирального порошка и помойте его под струей воды (рис. 22). Поставьте контейнер на место.



22

КАК ВЫНУТЬ КОНТЕЙНЕР ДЛЯ МОЮЩИХ СРЕДСТВ

- ▼ откройте контейнер для моющих средств;
- ▼ правой рукой нажмите на надпись "PUSH" и выньте контейнер, потянув его на себя (рис. 23)



23

ОЧИСТКА ФИЛЬТРА

ВНИМАНИЕ!! Прежде чем приступить к выполнению описанных ниже операций, проверьте, чтобы из стиральной машины была слита вода. Не вынимайте фильтр во время работы машины и, когда машина заполнена водой.

Чтобы собрать воду, оставшуюся в фильтре, положите под него тряпку или подставьте плоскую миску. Откройте крышку фильтра, открутите его против часовой стрелки и выньте (рис. 24/25).

Необходимо периодически очищать фильтр.

Промойте фильтр под струей воды и удалите из него все посторонние частицы. Вставьте и закрутите фильтр по часовой стрелке, затем проверьте его герметичность.

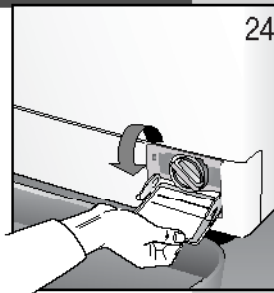

24

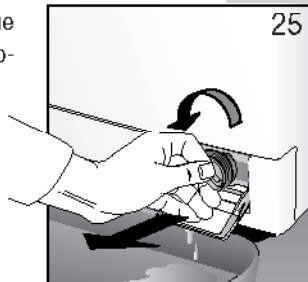

25

УХОД



95

РЕШЕНИЕ ВОЗНИКАЮЩИХ ПРОБЛЕМ

При обнаружении неисправности прибора прежде чем обращаться в авторизованный центр технического обслуживания, следует проверить, не вызвана ли неисправность одной из перечисленных ниже причин. В некоторых моделях на неисправности указывает код в конце цикла.

- Код: E:00 Выполнить проверки, перечисленные в разделе с обозначением *
E:01 Выполнить проверки, перечисленные в разделе с обозначением **
E:02 Техническая неисправность "Обратиться в обслуживающий центр"
E:03 Техническая неисправность "Обратиться в обслуживающий центр"

Стиральная машина не работает (не горят контрольные лампочки) (Дисплей не освещен)

- проверьте, чтобы:
 - 1) в сети было напряжение;
 - 2) вилка была правильно вставлена в розетку;
 - 3) кнопка On/Off была нажата, или если ее нет, чтобы ручка программирования была установлена на какую-либо программу.

Стиральная машина не работает (горят контрольные лампочки) (Дисплей освещен)*

- проверьте, чтобы:
 - 1) была выбрана программа;
 - 2) была хорошо закрыта дверца;
 - 3) была нажата кнопка "Start" (только в электронных моделях);
 - 4) прочитайте раздел инструкции "Стиральная машина не заливает воду".

Стиральная машина не заливает воду*

- проверьте, чтобы:
 - 1) в водопроводе была вода;
 - 2) шланг подачи воды был присоединен к машине;
 - 3) был открыт кран подачи воды;
 - 4) не был засорен фильтр. В случае необходимости прочистите его, отсоединив прибор от электрической сети.

Стиральная машина непрерывно заливает и сливает воду**

- проверьте, чтобы:
 - 1) сливной шланг находился на нужной высоте (60-90 см);
 - 2) оконечность сливного шланга не была погружена в воду.

Стиральная машина не сливает воду и не отжимает**

- проверьте, чтобы:
 - 1) сливной шланг был присоединен правильно;
 - 2) сливной шланг не был порогнут;
 - 3) сливной фильтр не был закрыт;
 - 4) не была выбрана функция исключения отжима;
 - 5) не была выбрана функция остановки машины с водой.

Стиральная машина вибрирует и шумит

- проверьте, чтобы:
 - 1) все транспортировочные болты были сняты;
 - 2) стиральная машина была выставлена по

уровню;

- 3) объемные вещи, типа простыней, скатертей и проч. не были сконцентрированы только в одной части барабана.

Дверца не открывается

- проверьте, чтобы:
 - 1) цикл стирки был завершен;
 - 2) не была выбрана функция останова с водой (автоматическая в некоторых моделях).

Вещи недостаточно отжаты

- проверьте, чтобы:
 - 1) вещи были равномерно распределены в барабане;
 - 2) была выбрана соответствующая скорость отжима.

Стиральная машина останавливается во время стирки

- проверьте, чтобы:
 - 1) в сети был ток.

В контейнере остается большое количество стирального порошка

- проверьте, чтобы:
 - 1) был открыт кран подачи воды;
 - 2) фильтр между краном и шлангом подачи воды был чистым.

Вещи после стирки остаются грязными

- проверьте, чтобы:
 - 1) барабан не был перегружен;
 - 2) использовалось нужное количество стирального порошка;
 - 3) была выбрана соответствующая программа стирки.

Вещи садятся или линяют

- проверьте, чтобы:
 - 1) была выбрана правильная программа стирки;
 - 2) была выбрана правильная температура стирки.

Машина не высушивает вещи (только в моделях стирально-сушильных машин)

- проверьте, чтобы:
 - 1) был открыт кран подачи воды;
 - 2) сливной фильтр был чист;
 - 3) стиральная машина была включена (контрольная лампочка или дисплей освещены);
 - 4) была выбрана программа сушки;
 - 5) было настроено время сушки.

Если после выполнения описанных выше операций прибор все же не работает должным образом, следует сообщить о неисправности в ближайший авторизованный центр технического обслуживания. При этом нужно указать модель машины, заводской номер и тип неисправности. Данные прибора указаны на маркировочной табличке, закрепленной на крышке фильтра. Характеристики стиральной машины дают специалистам сервисного центра возможность найти к ней необходимые запасные части и, соответственно, быстро и качественно провести обслуживание.



Questo libretto, stampato su carta **ECOLABEL**, assicura il rispetto dei seguenti criteri:

- ★ utilizzo di fibre riciclate o di fibre vergini provenienti da foreste a gestione sostenibile
- ★ limitazione delle emissioni di anidride carbonica e di zolfo nell'aria durante il processo
- ★ riduzione dell'emissioni inquinanti nelle acque durante il processo.

This booklet is printed on **ECOLABEL** paper, which meets the following criteria:

- ★ paper made with recycled fibres or virgin wood fibres originates from well-managed forests
- ★ lower air pollution during paper manufacturing
- ★ lower water pollution during paper manufacturing



461306053 **PL CZ SK HU LT SR UA RO RU** CF

SM1807/12 17/06/2008